



Manuál

Safescan séria 2600



Užívateľská príručka

Séria Safescan 2600



Obsah balenia:

- Počítačka bankoviek série Safescan 2600
- Napájacie káble (EUR / UK)
- Servisná súprava
- Užívateľská príručka

Safescan série 2600

Ďakujeme vám, že ste si vybrali počítačku bankoviek zo série Safescan 2600. Pred použitím prístroja si prosím starostlivo prečítajte tento návod na použitie, aby ste sa dobre zoznámili s funkciami a činnosťou zariadenia.

Séria Safescan 2600 obsahuje počítačky bankoviek pre profesionálne použitie s vynikajúcim výkonom a spoľahlivosťou. Ponúkajú funkciu detekcie falzifikátov ako dvojitá bankovka, farba, rozmerová detekcia a počítanie (hodnoty) triedených a netriedených euro bankoviek. Kompaktný a štýlový dizajn robí tieto počítačky neoceniteľným nástrojom pre banky, kasína, supermarkety, kiná a ďalšie prostredie predaja.

Dostupné sú štyri modely:

1. **Safescan 2610**, tento stroj počíta rýchlosťou 1 500 bankoviek za minútu a ponúka funkcie pričítania a dávkovania, vrátane 1-bodovej detekcie falzifikátov.
2. **Safescan 2660**, vedľa funkcií prístroja 2610 ponúka tento model 6-bodovú detekciu falzifikátov.
3. **Safescan 2665**, vedľa funkcií prístroja 2660 ponúka tento model funkciu zmiešaného počítania EUR.
4. **Safescan 2685**, vedľa funkcií prístroja 2665 ponúka tento model funkciu zmiešaného počítania GBP.

Poznámky:

- Než prístroj zapnete, uistite sa prosím, že prevádzke valčekov a koliesok nebránia žiadne cudzie predmety.
- Neumiestňujte zariadenie do vlhkého prostredia. Mohlo by to spôsobiť unikanie elektriny a riziko elektrických šokov.
- Keď ste dokončili počítanie, vypnite prístroj a vyberte zástrčku zo zásuvky.
- Bankovky, ktoré boli vyprané (napríklad spoločne s oblečením), môžu stratiť svoje UV vlastnosti a spôsobiť „falošný poplach“.
- Ak sú bankovky znečistené, môže to zmeniť vlastnosti infračervenej absorpcie a spôsobiť „falošný poplach“.

1.0 VŠEOBECNÉ: SÚČASTI A OVLÁDANIE

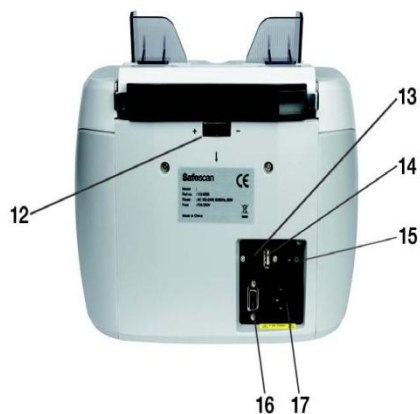
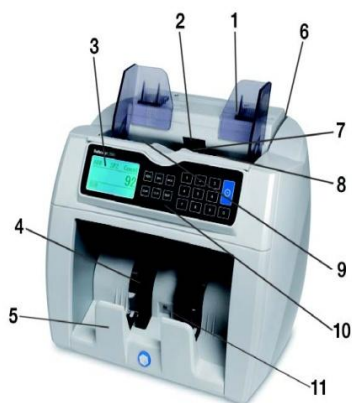

1.1 Súčasti zariadenia

- | | | |
|-------------------------------------|--------------------------------|-------------------------------------|
| 1. Vodítko podávača | 7. Čidlo podávača bankoviek | 12. Koliesko na nastavenie podávača |
| 2. Koliesko na presun bankoviek | 8. Koliesko podávača bankoviek | 13. Tlačové rozhranie RJ-10* |
| 3. LCD obrazovka | 9. Podávač | 14. USB rozhranie** |
| 4. Koliesko na stohovanie bankoviek | 10. Ovládací panel | 15. Vypínač |
| 5. Odkladač | 11. Čidlo výstupu bankoviek | 16. Rozhranie RS-232 |
| 6. Držadlo | | 17. Zásuvka pre napájací kábel |

* Rozhranie pre tlač výsledkov počítania tepelnou tlačiarňou (Safescan TP-220) alebo pre odoslanie do softvéru Safescan Money Counting (dostupný pre modely 2665 a 2685)

** USB rozhranie je dostupné pre modely 2660, 2665 a 2685

1.2 Ovládacie panely

2610

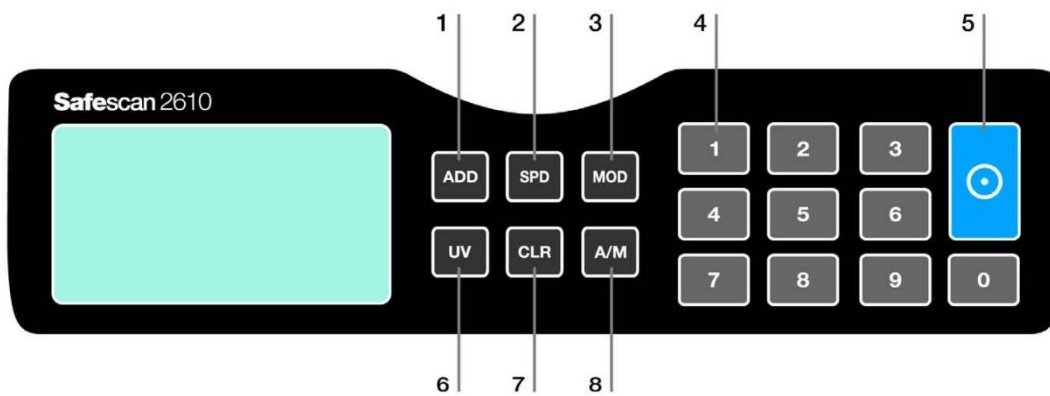

2660, 2665, 2685

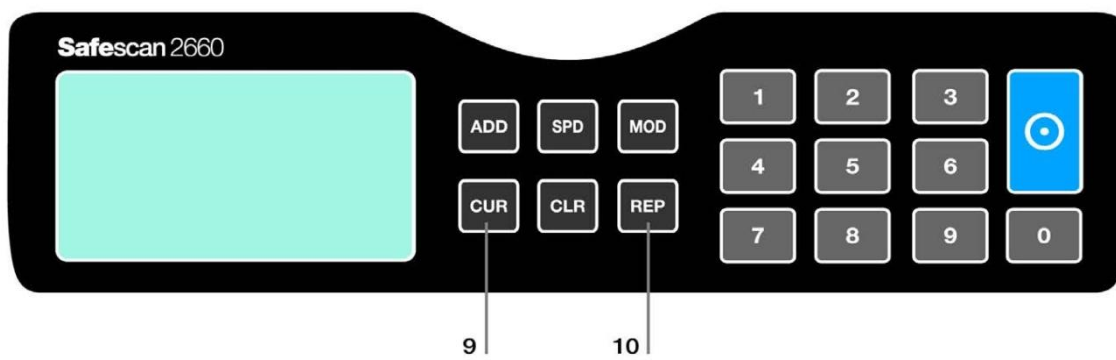

-
1. Tlačidlo **[ADD]**: Stlačením tohto tlačidla vložíte funkciu Add (pričítanie).
 2. Tlačidlo **[SPD]**: Stlačením tohto tlačidla nastavíte rýchlosť počítania (SP1 = nízka, SP2 = stredná a SP3 = vysoká).
 3. Tlačidlo **[MOD]**: Stlačením tohto tlačidla zvolíte režim počítania: MIX * / SORT / COUNT (zmiešané / triedené / počítanie) (* dostupné v modeloch 2665 a 2685).
 4. **Numerické tlačidlá [1–9]**: Stlačením týchto tlačidiel nastavíte hodnoty dávkovania (0-200).
 5. Tlačidlo **[START]**: Stlačením tohto tlačidla spustíte počítanie. Stlačte a držte toto tlačidlo po dobu 3 sekúnd pre zmenu a výber počítania Auto / Manual (automatického / manuálneho) (nie je k dispozícii v modeli 2610).
 6. Tlačidlo **[UV]**: Stlačením tohto tlačidla (de)aktivujete UV detekciu falzifikátov.
 7. Tlačidlo **[CLR]**: Stlačením tohto tlačidla vymažete pamäť počítadla.
 8. Tlačidlo **[A/M]**: Stlačením tohto tlačidla prepnete medzi automatickým (Auto) a ručným (Manual) počítaním.
 9. Tlačidlo **[CUR]**: Stlačením tohto tlačidla zvolíte menu.
 10. Tlačidlo **[REP/PRT]**: Stlačením tohto tlačidla zobrazíte / vytlačíte správu o výsledku počítania (dostupné pri modeloch 2665 a 2685).

1.3 Prevádzkový displej

2610

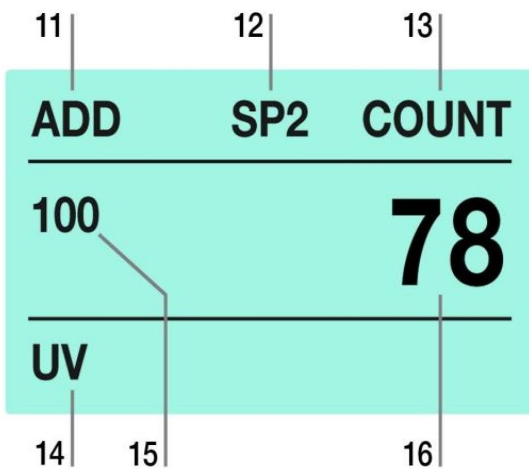

- 11. Indikátor funkcie Add (pričítanie) 15.
- 12. Speed (rýchlosť): vysoká (SP3) / 16.
stredná (SP2) / nízka (SP1)
- 13. Voľba režimu počítania: Mix / 17.
Sort / Count (zmiešané /
triedené / počítanie)
- 14. Indikátor UV detekcie falzifikátov 18.

2660, 2665, 2685,

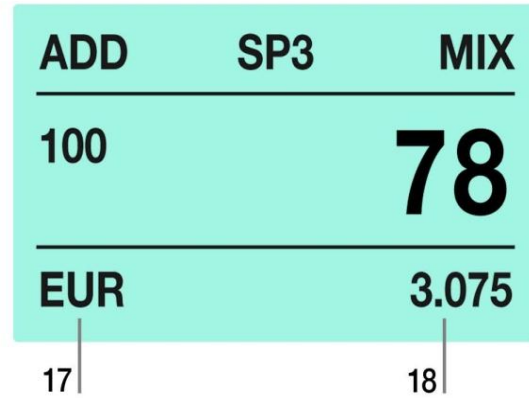

- Hodnota pre dávkovanie
- Výsledok počítania bankoviek
- Mena: EUR, GBP, USD, PLN, SEK, NOK, ALL
- Výsledok počítania hodnoty / celkom

2.0 PREVÁDZKA PRÍSTROJA

Zapnite prístroj pomocou vypínača na zadnej strane prístroja. Pri zapnutí sa zobrazí softvérová verzia. Po zobrazení softvérovej verzie vykoná prístroj auto-kontrolu. Ak je kontrola úspešne dokončená, prístroj je pripravený na použitie (pozri obrázok nižšie).

Ak sa zobrazí akékoľvek varovné hlásenie, vyhľadajte prosím v **tabuľke 4.1** inštrukcie, ako problém vyriešiť.

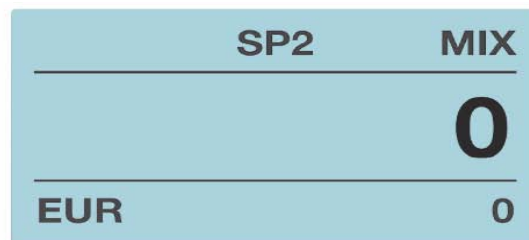
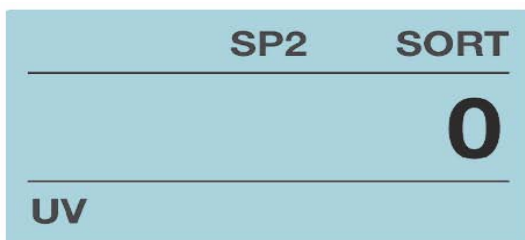

2.1 Režimy počítania

Stlačte tlačidlo **[MOD]** pre voľbu režimu počítania.

MIX (Dostupné pri modeloch 2665 a 2685): Počítanie hodnoty a detekcia falzifikátov pre triedené i netriedené bankovky (odporúčaná rýchlosť SP2 alebo nižšia).

SORT: Počítanie bankoviek s detekciou falzifikátov pre triedené bankovky.

COUNT: Počítanie bankoviek (voľné počítanie) s detekciou pre všetky dostupné meny.

Pre počítanie bankoviek bez detekcie falzifikátov zvolte CUR:ALL.

Poznámka:

V režime **SORT**; keď je detegovaná bankovka odlišnej menovitej hodnoty / veľkosti (2610), zobrazí sa táto výstražná správa: „Denomination different“. Prístroj prestane počítať. Bankovka s odlišnou menovitou hodnotou / veľkosťou (2610) bude poslednou spočítanou bankovkou v odkladači.



2.2 Voľba meny (nie je dostupná v modeli 2610)

Stlačením tlačidla **[CUR]** zvolíte dostupné meny v režime aktívneho počítania.

[MIX] 2665: EUR, 2685: EUR a GBP

[SORT] EUR, GBP a NOK

[COUNT] EUR, GBP, USD, PLN, SEK, NOK a ALL (bez detekcie)

2.3 Režim dávkovania

Stlačením **[0-9]** zadajte hodnotu dávkovania.

Ak chcete vypnúť funkciu dávkovania, opakovane stláčajte tlačidlo **[0]**, až kým indikátor hodnoty dávkovania nezhasne.

2.4 Režim pričítania

Stlačením **[ADD]** môžete pričítať. Ak je táto funkcia aktívna, na obrazovke sa objaví ADD. Ďalším stlačením **[ADD]** funkciu deaktivujete.

2.5 Rýchlosť

Stlačením **[SPD]** nastavíte rýchlosť počítania (SP1 = nízka, SP2 = stredná a SP3 = vysoká).

- Vysoká rýchlosť: 1500 bankoviek/min
- Stredná rýchlosť: 1200 bankoviek/min
- Nízka rýchlosť: 800 bankoviek/min

Poznámka:

Pri počítaní hodnôt zmiešaných bankoviek je odporúčaná rýchlosť SP2 (stredná).

2.6 Správa / Vytlačenie výsledkov počítania (dostupné v modeloch 2665 a 2685)

Stlačením [REP] zobrazíte výsledky počítania na displeji.

Stlačte [REP] a držte ho po dobu 3 sekúnd – správa o počítaní sa vytlačí na tepelnej tlačiarni (Safescan TP-220) alebo odošle na softvér Safescan Money Counting.

5	5	25
10	22	220
20	12	240
50	7	350
100	6	600
200	84	16800
500	7	3500
TOT	143	22085
1	2	3

1. Nominálna hodnota

2. Číslo listu

3. Hodnota

2.7 Nastavenie podávača

Koliesko pre nastavenie podávača bolo už v továrni nastavené do optimálnej pozície. Ak však dochádza k zbytočným chybám v počítaní (tj. dve bankovky naraz / reťaz bankoviek), môže byť potrebné prispôsobiť kolieskom podávač tak, aby sa optimalizoval transport bankoviek:

- Ak bankovky nie je možné plynule počítať, nastavte väčšiu vzdialenosť pre väčšiu hrúbku bankoviek.
- Ak sa prístroj zastaví a zobrazí kódy „double notes“ (dve bankovky) či „chain notes“ (reťaz bankoviek), nastavte menšiu vzdialenosť pre menšiu hrúbku bankoviek.

Otáčajte kolieskom v smere hodinových ručičiek (+) pre zvýšenie vzdialenosti a väčšiu hrúbku, a proti smeru hodinových ručičiek (-) pre zníženie vzdialenosti.

Poznámka:

Koliesko pre nastavenie podávača je veľmi citlivé, robte len malé úpravy (pozri obrázok).



2.8 Používanie vodičok

1. Šírku vodiacich líšt v podávači je možné ručne upraviť. Obe vodiace líšty sa pohybujú súčasne.
2. Pre najlepšie výsledky počítania by mala byť vzdialenosť vodiacich líšt v podávači zhodná s rozmermi najväčšej počítanej bankovky.
3. Pre optimalizáciu funkcie detekcie falzifikátov by mala byť vzdialenosť vodiacich líšt v podávači zhodná s rozmermi najväčšej počítanej bankovky.

3.0 SPRÁVNE POČÍTANIE BANKOVIEK

- Umiestnite bankovky rovno doprostred podávača.
- Pre optimálne počítanie umiestnite na podávač kôpku bankoviek s najväčšími bankovkami dole v kôpke a s najmenšími bankovkami hore.
- Dbajte na to, aby zadná strana kôpky bankoviek bola rovná.
- Umiestnite bankovky horizontálne na podávač.



Poznámka:

Pre optimálne počítanie zľahka pridržujte bankovky jednou rukou, aby ste zaistili správne podávanie, a používajte vodiace lišty na udržiavanie bankoviek v stredovej pozícii.

4.0 NASTAVENIE DETEKcie FALZIFIKÁTOV

4.1 Nastavenie citlivosti

Stlačte **[CUR]** / **[UV]** (2610) a zapnite prístroj. Objaví sa metóda falzifikátu a úroveň citlivosti.

Stlačte **[MOD]** pre zvolenie typu falzifikátu; stlačením numerických tlačidiel **[0-8]** zvolte nastavenie citlivosti.

V tabuľke nižšie sú uvedené všetky nastavenia falzifikátov a informácie:

TYP FALZIFIKÁTU	NASTAVENÁ ÚROVEŇ	ROZMEDZIE
Úroveň citlivosti na šírku	-4-	0-8
Úroveň citlivosti UV	-4-	0-8
Úroveň citlivosti MG / MT	-2-	0-4
Úroveň citlivosti na farbu	-4-	0-8
Úroveň citlivosti IR	-3-	0-8
Úroveň citlivosti na papier	-3-	0-8

Stlačte **[START]** dvakrát za sebou pre uloženie nastavení a návrat do hlavného menu.

4.2 Resetovanie a návrat k továrenskému nastaveniu

Stlačte [**CLR**] a zapnite prístroj, na obrazovke sa objaví „—DEF—“ a „—H—“.

Stlačte [**START**] pre uloženie a ukončenie.

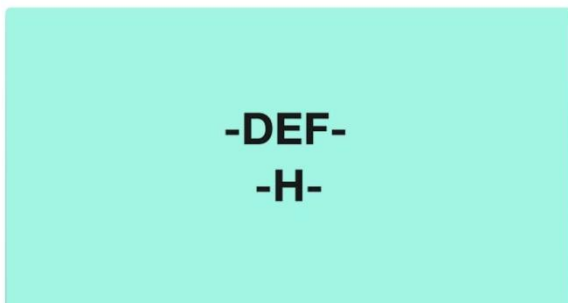

5.0 POSTUP PRE AKTUALIZÁCIU MENOVÉHO SOFTVÉRU

Ak sa zmenia bezpečnostné znaky bankoviek alebo sú vydané nové bankovky, môže byť potrebné aktualizovať počítačku bankoviek Safescan novým menovým softvérom cez obsiahnutý USB port (dostupný v modeloch 2660, 2665 a 2685). Pre asistenciu kontaktujte spoločnosť Safescan: www.safescan.com

6.0 RIEŠENIE PROBLÉMOV A ÚDRŽBA

6.1 Chybové hlásenie po auto-kontrole

CHYBOVÉ HLÁSENIE	RIEŠENIE
Fluorescenčné čidlo	Neumiestňujte a nepoužívajte prístroj v silnom osvetlení
Čidlo podávania bankoviek	Odstráňte z podávača bankovky alebo prach
Čidlo výstupu bankoviek	Odstráňte z odkladača bankovky alebo prach
Ľavé počítacie čidlo	Odstráňte z odkladača bankovky alebo prach
Pravé počítacie čidlo	Odstráňte z odkladača bankovky alebo prach
Ext. IR čidlo	Odstráňte bankovky alebo prach pomocou vzduchového odprašovača
Chyba vnútornej pamäte	Resetujte pre návrat k továrenskému nastaveniu

6.2 Čidlá čistenia

Pre optimálny výkon je potrebné zariadenie pravidelne čistiť.

Čistite podávač a odkladač priloženou suchou kefkou. Vnútorne súčasti čistite priloženou čistiacou bankovkou.

Túto bankovku umiestnite mäkkou stranou nahor na podávač a nechajte ju 3-5krát prejsť zariadením.



6.3 Detekcia podozrivých bankoviek

CHYBOVÉ HLÁSENIE	PRÍČINY A RIEŠENIA
Slant notes (krivo položené bankovky)	Dbajte na to, aby boli bankovky pokladané do podávača rovno a doprostred. Ak sa toto chybové hlásenie objavuje často, jemne prispôbte šírku otočením kolieska pre nastavenie podávača v smere hodinových ručičiek (+) (pre podrobnosti pozri kapitolu 2.7).
Chained notes/Double notes (reťaz bankoviek/dve bankovky)	Bankovky sú niekedy prichytené, spojené alebo zložené dohromady. Skontrolujte bankovky a počítajte znova. Ak sa toto chybové hlásenie objavuje často, jemne prispôbte šírku otočením kolieska pre nastavenie podávača v smere hodinových ručičiek (+) (pre podrobnosti pozri kapitolu 2.7).
Incomplete notes (neúplné bankovky)	Neúplné / poškodené bankovky. Vyberte a skontrolujte bankovku. Stlačte [START] pre pokračovanie počítania.
UV Suspected	Falzifikát alebo podozrivá bankovka. Vyberte bankovku z odkladača a stlačte [START] pre pokračovanie počítania.
IR Suspected	
MG Suspected (podozrivá bankovka)	Ak dochádza k nesprávnej identifikácii pravých bankoviek často: nastavte citlivosť na nižšiu úroveň (pre podrobnosti pozri kapitolu 4.1).
Width error (chyba šírky)	Nevyhovujúca veľkosť bankovky; vyberte a skontrolujte bankovku. Pokračujte v počítaní stlačením [START] .
Different denomination (iná nominálna hodnota)	Odstráňte bankovku inej menovitej hodnoty, vyberte spočítané bankovky a spočítajte balíček znovu.
Cannot Judge Denomination (nemôžem určiť menovitú hodnotu)	Vyberte balíček a spočítajte ho znovu.
Receiver stack full (odkladač je plný)	Kapacita odkladača je 220 bankoviek. Vyberte bankovky z odkladača.

7.0 TECHNICKÁ ŠPECIFIKÁCIA

Rozmery:	243 × 287 × 248 mm
Hmotnosť	6,5 kg
Rozmedzie veľkosti bankoviek	50 × 110 mm – 90 × 180 mm
Rýchlosť	Vysoká rýchlosť: 1500 bankoviek/min Stredná rýchlosť: 1200 bankoviek/min Nízka rýchlosť: 800 bankoviek/min
Kapacita podávača	300 bankoviek
Kapacita odkladača	220 bankoviek
Napájanie	AC 100–240 V/50–60 Hz
Spotreba energie	60 W
Prevádzková teplota	0–40 °C

8.0 ZÁRUKA

Záručné postupy

Pre asistenciu kontaktujte spoločnosť Safescan: www.safescan.com



Tento výrobok vyhovuje základným požiadavkám aj ďalším relevantným opatreniam platných európskych smerníc. Vyhlásenie o zhode (DoC) je k dispozícii na www.safescan.com



Ak je to možné, po ukončení životnosti odovzdajte prístroj k recyklácii. Neukladajte zariadenie do netriedeného komunitného odpadu.

